

Series **NCV 63**

Flat Cylinders
سیلندر پنوماتیک تخت

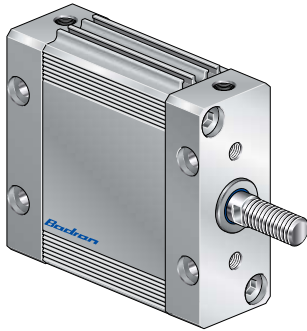

NCV 63

Stroke
طول حرکت
(mm)

M With Magnet قابل تحویل با مغنت

V Viton all seals 120 °C مقاوم در برابر حرارت تا دمای

P Through rod cylinder سیلندر دوسر شفت

TN2 Multi Thrust tandem cylinder سیلندر تاندم

AR No rotating cylinder سیلندر بدون چرخش

BADRAN introduces new flat NCV-63 series cylinder to meet applications when both thrust and reduced dimensions are needed. High quality components, high precision machining and treatments grant reliability and high performances together with long lasting life of cylinders. Compact and robust, it is most used in welding plants, packaging machines and linear motion applications.

بادران نسل جدیدی از سیلندره‌های پنوماتیک تخت سری NCV-63 را معرفی می نماید. کاربرد آنها زمانی است که هم ابعاد رقت و هم برگشت مورد نیاز است. قطعات با کیفیت، ماشین کاری دقیق، کارکرد مطمئن و عملکرد بالا همگی موجب طول عمر بالای این سیلندرها شده است. این سیلندرها با طراحی جمع و جور و مقاوم جهت استفاده در دستگاه های جوشکاری، ماشین آلات بسته بندی و کاربردهای حرکت خطی مناسب می باشند.

TECHNICAL FEATURES

مشخصات فنی

Piston rod Stainless steel
Seals Polyurethane piston rod, NBR piston seals
Lubrication Not required.
Medium Filtered air.
Cushioning Mechanical buffers at end of strokes.

شفت پیستون فولاد ضدزنگ
قطعه های آب بندی پلی اورتان در شفت و NBR در پیستون
روغن کاری نیاز ندارد
سیال هوای فیلترشده
ضربه گیر مکانیکی در دو طرف سیلندر

NCV 63

Flat Cylinders
سیلندر پنوماتیک تخت

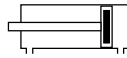

* = Stroke / حرکت

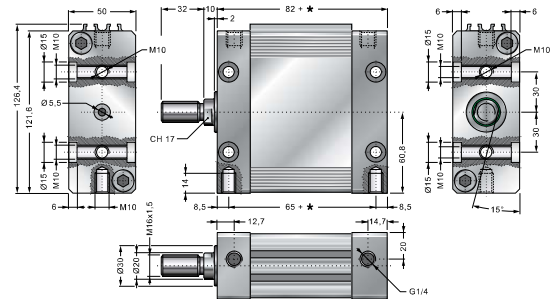

NCV 63 P

Through Rod Flat Cylinders
سیلندر پنوماتیک تخت دوسر شفت

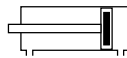
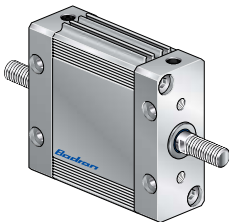

* = Stroke / حرکت

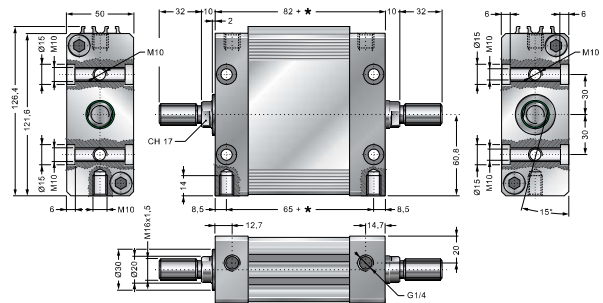

NCV 63 TN2

Multi Thrust Tandem Flat Cylinders
سیلندر پنوماتیک تخت تاندم

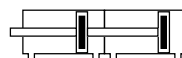
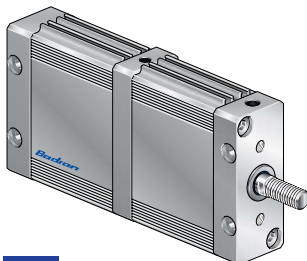

* = Stroke / حرکت

